

ATMA

**ASPIRADORA
INALÁMBRICA**

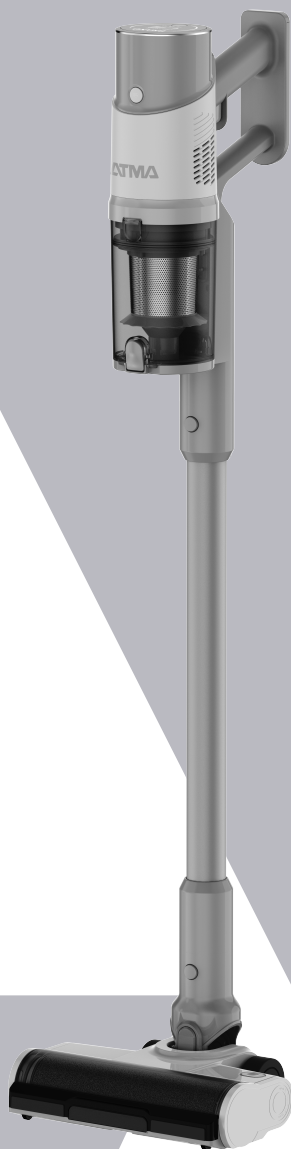

Guía para el uso
ATST2025N

ÍNDICE

ADVERTENCIAS, PRECAUCIONES E INFORMACIÓN REGULATORIA	3
DESCRIPCIÓN DEL PRODUCTO	5
INSTALACIÓN Y PRIMER USO	6
FUNCIONAMIENTO Y MODO DE USO	8
MANTENIMIENTO Y LIMPIEZA	8
ESPECIFICACIONES TÉCNICAS	11
SOLUCIÓN DE PROBLEMAS	12
CUIDADO DEL MEDIOAMBIENTE	12
ATENCIÓN AL CLIENTE	13

Lea atentamente este manual. Guárdelo para futuras consultas. Siga las siguientes instrucciones de seguridad:

1. Esta aspiradora es de uso doméstico. No la utilice para fines industriales ni para ningún otro propósito que no sea aspirar.
2. Este aparato no está destinado para ser utilizado por personas (incluidos niños) con capacidades físicas, sensoriales o mentales reducidas, o con falta de experiencia y conocimiento, a menos que hayan recibido supervisión o instrucciones sobre el uso del aparato por parte de una persona responsable de su seguridad.
3. Los niños deben ser supervisados para asegurarse de que no jueguen con el aparato.
4. Antes de limpiar o realizar mantenimiento del aparato, desconéctelo de la red de alimentación.
5. Tenga cuidado de que el aparato no pase por encima del cable de alimentación.
6. Utilice solo la fuente de alimentación provista con el equipo para cargar la batería.
7. Utilice este producto exclusivamente en pisos duros dentro de entornos domésticos interiores. El uso en superficies irregulares puede no ofrecer resultados óptimos.
8. No utilice este producto cerca o sobre objetos inflamables o explosivos. Evite la deformación de la máquina.
9. No aspire sustancias a alta temperatura, sustancias ultrafinas, artículos peligrosos, productos químicos u otras sustancias con propiedades físicas inciertas.
10. No toque el enchufe ni ninguna parte energizada del producto con las manos mojadas. Evite el riesgo de descarga eléctrica.
11. Si el enchufe está dañado, suspenda su uso. Comuníquese con un servicio técnico autorizado para su reemplazo. Evite cualquier daño.
12. Revise periódicamente la abertura de la boquilla de succión. Si detecta una obstrucción, retírela de inmediato. Evite la disminución de la potencia de succión y el impacto en el rendimiento de la máquina.
13. No coloque objetos pequeños en la salida de aire. Garantice un flujo de aire sin obstrucciones. Evite el sobrecalentamiento de la máquina.

Precaución:

No aspire los siguientes objetos. Evite averías o la generación de olores:

- Grandes cantidades de polvo (escombros de construcción, polvo de extintores, etc.).
- Residuos (excrementos de mascotas).
- Vidrio, alfileres, agujas, palillos de dientes.
- Deshumidificador.
- Agua u otros líquidos.
- Basura húmeda.
- Flecos de alfombra.
- Cuerdas largas.
- Objetos que puedan obstruir la succión fácilmente (calcetines largos, etc.).

Precaución:

- No utilice el equipo en lugares con grandes cantidades de arena, arena para mascotas, piedras pequeñas u otros elementos similares. Evite averías.
- No aspire directamente con el extremo frontal de la unidad principal o del tubo de extensión. Evite el desgaste de la abertura frontal.
- No bloquee la salida de aire. No utilice el equipo por un tiempo prolongado. Evite el sobrecalentamiento y la deformación.
- No manipule el terminal de carga indebidamente. Evite un mal contacto.
- No utilice el equipo en entornos extremadamente cálidos o fríos. Evite el funcionamiento incorrecto de la batería recargable interna. Utilice el equipo en un entorno de 0°C a 40°C. Cargue la batería dentro del rango de 5°C a 35°C.

Para evitar el sobrecalentamiento del motor, el equipo incorpora un dispositivo de protección.

Advertencia:

Cuando el motor funcione de forma continua bajo las siguientes condiciones, el mecanismo de protección se activará. La unidad principal o la boquilla de succión se detendrán automáticamente. Evite el sobrecalentamiento y los daños al motor.

- El depósito de polvo está lleno de residuos.
- La boquilla de succión, el tubo de extensión y la entrada de succión están obstruidos.
- La malla del filtro frontal está obstruida.
- El rodillo de cepillo se atasca durante el funcionamiento normal.
- El rodillo de cepillo está enredado con objetos extraños.

DESCRIPCIÓN DEL PRODUCTO

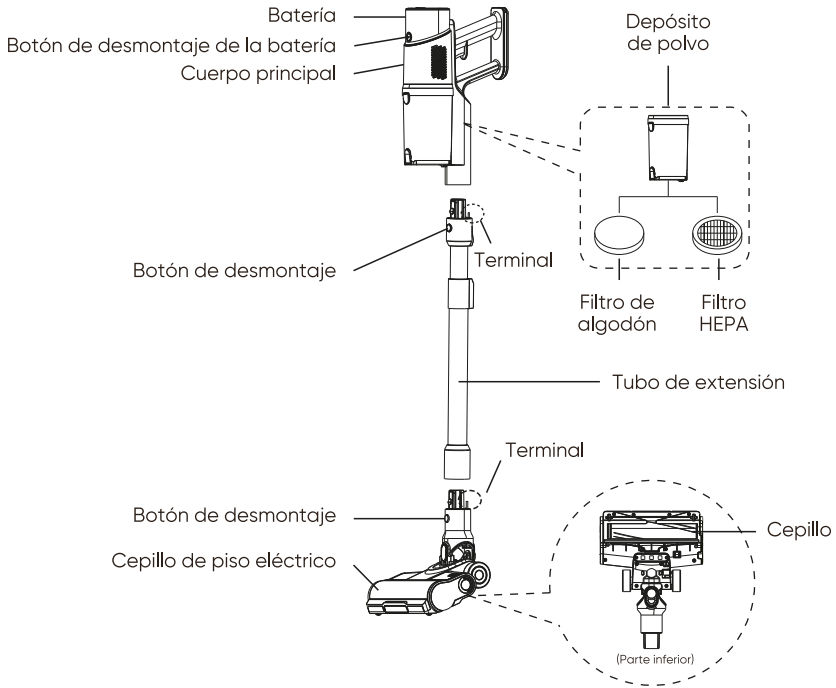

Accesorios:



INSTALACIÓN EN LA PARED

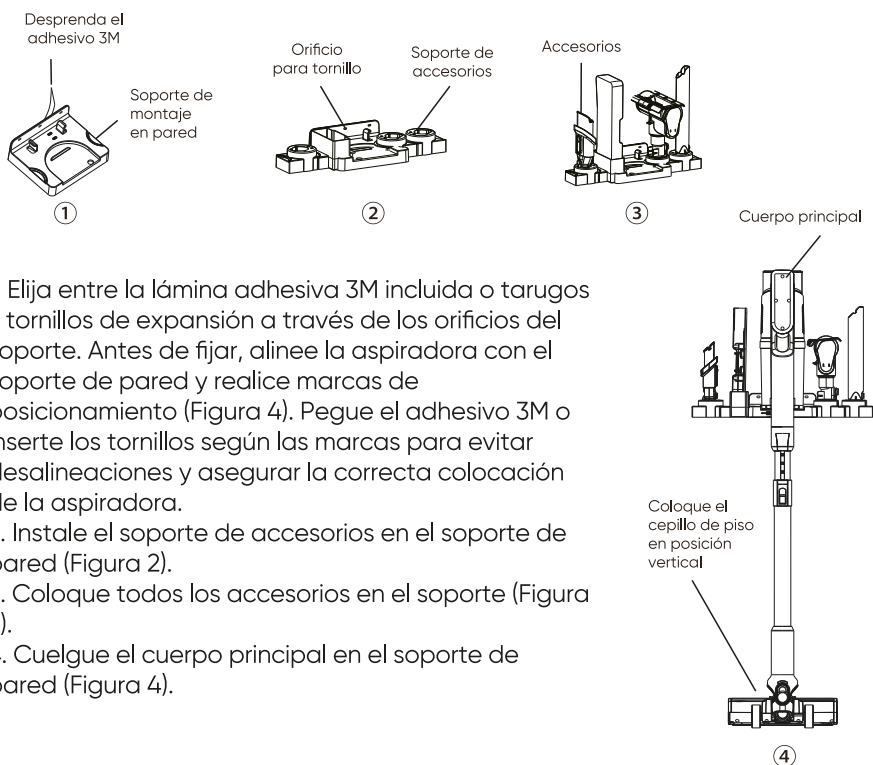

1. Elija entre la lámina adhesiva 3M incluida o tarugos y tornillos de expansión a través de los orificios del soporte. Antes de fijar, alinee la aspiradora con el soporte de pared y realice marcas de posicionamiento (Figura 4). Pegue el adhesivo 3M o inserte los tornillos según las marcas para evitar desalineaciones y asegurar la correcta colocación de la aspiradora.
2. Instale el soporte de accesorios en el soporte de pared (Figura 2).
3. Coloque todos los accesorios en el soporte (Figura 3).
4. Cuelgue el cuerpo principal en el soporte de pared (Figura 4).

⚠ Advertencia:

La adherencia varía según el tipo de pared. No se recomienda el uso exclusivo del adhesivo 3M. Pegue sobre una superficie lisa y plana. Espere 12 horas tras la aplicación antes de colocar accesorios y la aspiradora para evitar la pérdida de efectividad del adhesivo 3M y su desprendimiento. El método más seguro es la fijación con tornillos tras la aplicación del adhesivo 3M.

CARGA DEL PRODUCTO

Cargue completamente la aspiradora antes de su uso.

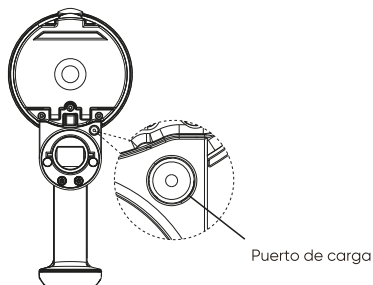

1. Inserte el conector de la fuente de alimentación en el puerto de carga.
2. Conecte la fuente de alimentación a la red (220 V de CA)

Advertencia:

Utilice solo la fuente de alimentación provista con el equipo.

Para prolongar la vida útil de la batería:

- Si no se utiliza por más de un mes, cargue completamente la aspiradora, desenchufe la fuente de alimentación y guárdela. Cargue al menos una vez cada seis meses.
- Para preservar la vida útil de la batería, si el equipo se detiene automáticamente por agotamiento de la batería, no intente reiniciarlo ni lo deje sin cargar. Esto evita la descarga profunda de la batería. (Se recomienda cargar la batería completamente después de cada uso).
- Cargue el equipo a temperatura ambiente, en un rango de 5°C a 35°C. Para evitar un menor tiempo de uso o un mayor tiempo de carga, no cargue el equipo en lugares con temperaturas extremadamente bajas, luz solar directa u otras áreas de alta temperatura.

FUNCIONAMIENTO Y MODO DE USO

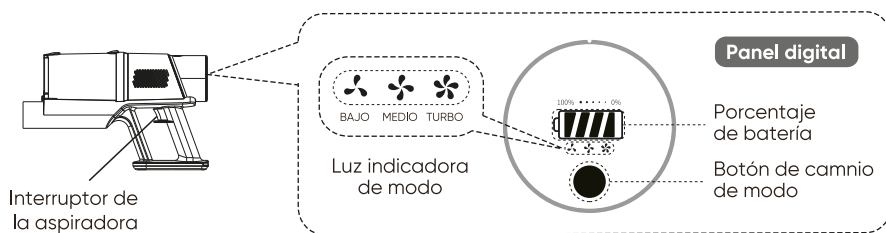

ENCENDIDO DE LA ASPIRADORA

1. Presione el interruptor de la aspiradora. Esta comenzará a funcionar (modo medio predeterminado).
2. Durante el funcionamiento, las luces indicadoras de nivel de batería y de modo en el panel de control se encenderán.
3. Para apagar la aspiradora, presione nuevamente el interruptor.

CAMBIO DE MODO DE FUNCIONAMIENTO

Con la aspiradora en funcionamiento, presione el botón de cambio de modo para alternar entre modos. El modo alterna entre modo bajo, medio y turbo.

MANTENIMIENTO Y LIMPIEZA

LIMPIEZA DEL DEPÓSITO DE POLVO

1. Presione el botón de liberación para retirar el depósito de polvo.

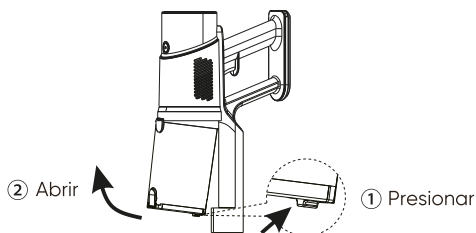

2. Vacíe el contenido del depósito de polvo en un tacho de residuos.

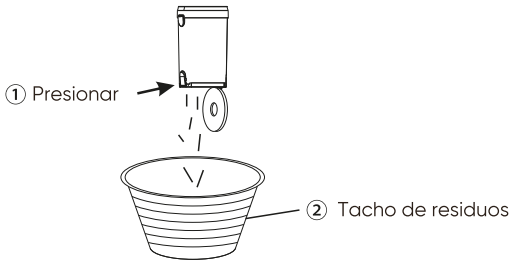

3. Limpie los accesorios del depósito de polvo. Extraiga el filtro HEPA, el filtro de algodón y el separador en la secuencia indicada. Limpie a fondo cada accesorio con agua.

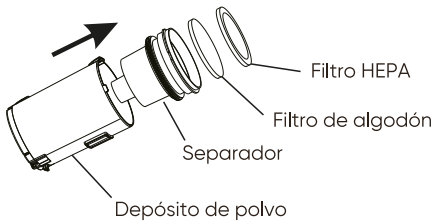

4. Ensamble los accesorios del depósito de polvo.

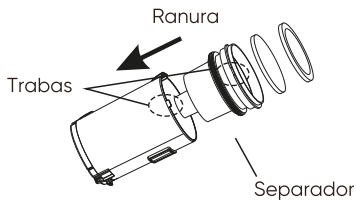

Al reinstalar, alinee la ranura del separador con la traba del depósito de polvo, luego rearme el separador, el filtro de algodón y el filtro HEPA en orden.

5. Colocación del depósito de polvo.

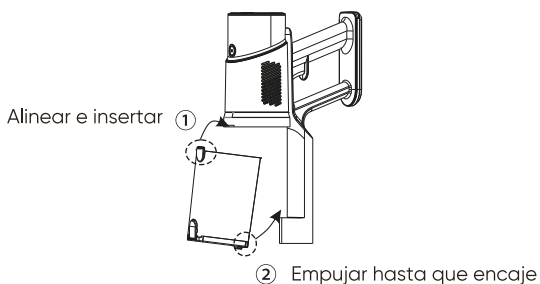

Alinee la ranura de tope del depósito de polvo con la traba de la unidad principal. Empuje el depósito de polvo hasta escuchar un "clik".

LIMPIEZA DEL CEPILLO ELÉCTRICO PARA PISOS

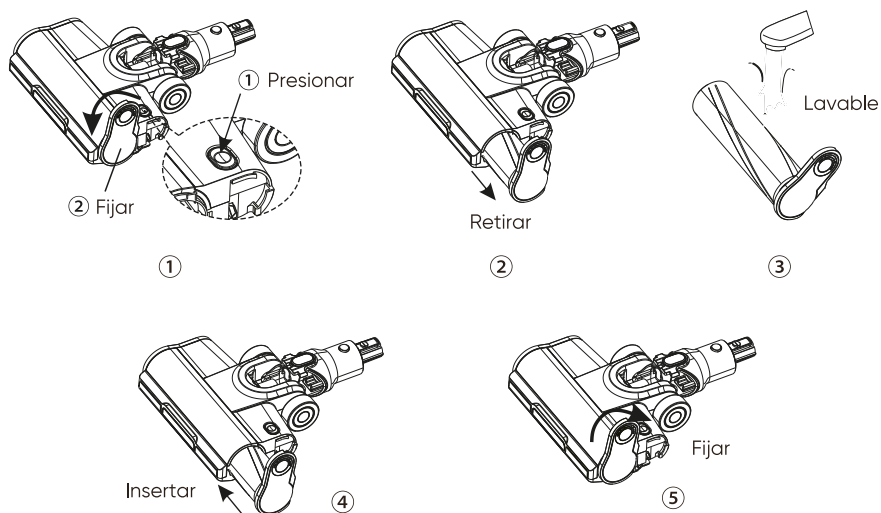

1. Presione el botón de desbloqueo. Gire la palanca en sentido antihorario.
2. Retire el rodillo de cepillo.
3. Limpie a fondo el rodillo de cepillo. Si el cepillo eléctrico para pisos requiere limpieza, límpielo con un paño húmedo.
4. Inserte el rodillo de cepillo en el cepillo eléctrico para pisos.
5. Gire el rodillo de cepillo en sentido horario y asegure el cierre.

LIMPIEZA DE LOS ACCESORIOS

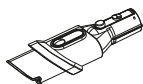

Cepillo
combinado

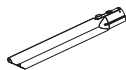

Boquilla
de succión



Soportes de accesorios

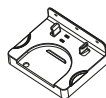

Soporte de montaje
en pared

Lave con agua todos los accesorios mencionados. Después de la limpieza, seque los accesorios y colóquelos en el soporte para prevenir malos olores.

ESPECIFICACIONES TÉCNICAS

ASPIRADORA

Dimensiones	1072 x 270 x 250 mm
Peso Neto	2,8 kg
Tensión nominal	DC 25.9V
Potencia nominal	350W
Capacidad de la batería	2200mAh
Tiempo de carga	5 horas
Tiempo de uso	30 minutos
Capacidad del depósito de polvo	0.5L
Presión de vacío	21kPa

FUENTE DE ALIMENTACIÓN

Modelo	CZH015300050AGWF
Entrada	100-240V~ 50/60Hz 0.5A Max
Salida	DC 30V 0.5A

SOLUCIÓN DE PROBLEMAS

Problemas	Causas posibles	Solución
El producto no funciona.	Nivel de carga bajo.	Cargue el producto completamente.
La succión del producto es débil.	Puerto de succión bloqueado.	Limpe el puerto de succión.
	Filtro de algodón y filtro HEPA sucios.	Limpe el depósito de polvo y los filtros
	Filtro de algodón y filtro HEPA instalados incorrectamente.	Reinstale los filtros correctamente
El producto no carga.	Enchufe de alimentación suelto.	Verifique la conexión del enchufe.
	Compartimento de la batería instalado incorrectamente o dañado.	Verifique la instalación y el estado del compartimento de la batería.
Bloqueo del rodillo de cepillo.	Rodillo de cepillo enredado.	Limpe el rodillo de cepillo según las instrucciones.

CUIDADO DEL MEDIO AMBIENTE



Este producto ha sido diseñado y fabricado teniendo el máximo cuidado para usted y el medio ambiente, por lo tanto preste atención a las normas medioambientales vigentes en cuanto a la disposición de los desechos de productos electrónicos. El mismo al final de su vida útil, requiere de un procedimiento adecuado para su tratamiento, recuperación, reciclado, reutilización y/o disposición final en instalaciones especiales.

Póngase en contacto con sus autoridades locales para obtener información sobre las mismas, como así también los puntos de recolección más cercanos y su correcta gestión ambiental. Un adecuado tratamiento del reciclaje y la eliminación de residuos ayuda a conservar los recursos, y evita al mismo tiempo efectos perjudiciales en la salud y el medio ambiente.

ATENCIÓN AL CLIENTE

Tel.: 0810-444-ATMA (2862)

Vía Mail: atencionclientes@atma.com.ar

Web: www.atma.com.ar

Para obtener información sobre el listado de servicios técnicos autorizados, venta de repuestos y accesorios ingresar a: www.atma.com.ar/servicio-tecnico

Importa, Distribuye y Garantiza

NEWSAN S.A.

Roque Pérez 3650 - C1430FBX
C.A.B.A. - República Argentina

ORIGEN CHINA

ATMA