

# MANUAL /DE USUARIO — DB58X7580

LED TV UHD SMART 58

GUÍA RÁPIDA + GARANTÍA

---

**NOBLEX**

---

# INDICE

INFORMACIÓN IMPORTANTE / SEGURIDAD _____	03
INSTALACIÓN _____	05
CONTROL REMOTO _____	08
INICIO RÁPIDO _____	09
ESPECIFICACIONES _____	10
ATENCIÓN AL CLIENTE _____	10
GARANTÍA _____	11

# 1. INFORMACIÓN IMPORTANTE / SEGURIDAD

Antes de utilizar el TV, lea este manual completamente y utilice el TV de forma adecuada. Este TV ofrece muchas funciones y características convenientes. Si utiliza el TV de forma apropiada, podrá disfrutar de estas características y conservarlo en las mejores condiciones por mucho tiempo. El uso incorrecto podría disminuir la vida útil del producto, así como también causar un funcionamiento defectuoso, riesgo de incendio u otros accidentes. Si su TV parece funcionar de forma incorrecta, lea este manual nuevamente, verifique las funciones y las conexiones de los cables y pruebe las soluciones que se proporcionan en la sección “Resolución de Problemas”. Si el problema persiste, consulte al centro de atención al cliente o al servicio técnico autorizado.

## PRECAUCIONES DE SEGURIDAD

**ADVERTENCIA:**  
**PARA REDUCIR EL RIESGO DE INCENDIO O DESCARGA ELÉCTRICA, NO EXPONGA ESTE ARTEFACTO A LA LLUVIA NI A LA HUMEDAD.**

Coloque el TV en una posición adecuada. De lo contrario podría ocasionar riesgo de incendio. Deje el espacio necesario en la parte superior, laterales y en la parte posterior del gabinete del TV para permitir una correcta ventilación. Se debe conservar una distancia mínima.

Si el TV se va a colocar en un compartimiento o lugar cerrado similar, se deben respetar las distancias mínimas. No cubra las ranuras de ventilación del TV. El aumento de calor puede reducir la vida útil de su TV y podría ser peligroso. Si no va a utilizar el TV por un tiempo prolongado, desconéctelo del tomacorriente.

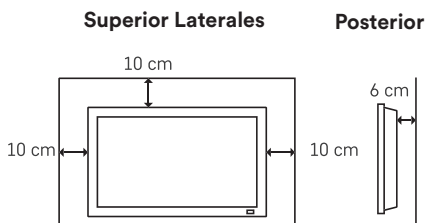

**LEA ESTE MANUAL DEL USUARIO Y CONSÉRVELO PARA USO POSTERIOR.**

## PRECAUCIONES DURANTE LA INSTALACIÓN

Cuando instale el TV manipúlelo con cuidado y no permita que se caiga. Colóquelo lejos de fuentes de calor, del polvo excesivo y de la luz solar directa. Para una correcta instalación y montaje se recomienda consultar con un técnico autorizado y capacitado. Si no se siguen los procedimientos correctos de montaje, podría causar daños al equipo o lesiones a quien lo instale.

	<b>PRECAUCIÓN</b> <b>RIESGO DE DESCARGA ELÉCTRICA</b> <b>NO ABRIR</b>	
<b>PRECAUCIÓN: PARA REDUCIR EL RIESGO DE DESCARGA ELÉCTRICA, NO RETIRE LA CUBIERTA (O PARTE POSTERIOR). EL INTERIOR DE ESTE PRODUCTO NO CONTIENE PARTES QUE PUEDA REPARAR EL USUARIO. RECURRA AL SERVICIO TÉCNICO AUTORIZADO.</b>		
 ESTE SÍMBOLO INDICA QUE LA UNIDAD CONTIENE VOLTAJE PELIGROSO QUE CONSTITUYE UN RIESGO DE DESCARGA ELÉCTRICA.	 ESTE SÍMBOLO INDICA QUE EXISTEN INSTRUCCIONES DE FUNCIONAMIENTO Y MANTENIMIENTO IMPORTANTES EN EL MANUAL DEL USUARIO DE ESTA UNIDAD.	

## INSTRUCCIONES DE SEGURIDAD

Se deben leer todas las instrucciones de seguridad y funcionamiento antes de utilizar el producto. Lea todas las instrucciones que se proporcionan y consérvelas para un uso posterior.

Antes de proceder a limpiarlo, desconecte el TV del tomacorriente. No utilice limpiadores líquidos o en aerosol. Para limpiarlo, utilice un paño seco. Siga todas las advertencias e instrucciones que se detallan en el TV. El tomacorriente debe estar cerca del TV y estar accesible para una fácil desconexión. Para mayor seguridad, desconecte el TV del tomacorriente durante una tormenta eléctrica o cuando no vaya a ser utilizado por un período de tiempo prolongado. Esto evitará daños que podrían causar los rayos o sobretensión en la red eléctrica. No exponga esta unidad a la lluvia ni la utilice cerca del agua, por ejemplo, ambientes húmedos o cerca de una piscina, lavabos, etc. No lo exponga a goteos o salpicaduras. No utilice accesorios que no haya recomendado el fabricante ya que podría ocasionar lesiones a personas. No coloque este TV en un carro, soporte o mesa inestables. El TV podría caerse ocasionando serias lesiones a niños o adultos así como también serios daños al TV.



De trasladar el TV en un carro, deberá hacerlo con cuidado. Las paradas repentinas, fuerza excesiva y superficies irregulares pueden provocar que el carro y el TV vuelquen. Las ranuras y orificios que se encuentran en la parte posterior e inferior del gabinete son para

ventilación, para asegurar el funcionamiento confiable del equipo y para protegerlo contra el sobrecalentamiento.

Nunca se deben bloquear las salidas de ventilación cubriéndolas con elementos tales como papel de diario, manteles o cortinas. Tampoco se debe colocar este TV cerca de o sobre un radiador u otra fuente de calor. No coloque objetos de llama expuesta, tales como velas encendidas encima de la unidad. No coloque este TV en un lugar cerrado como una biblioteca a menos que se le proporcione la ventilación adecuada. No introduzca objetos de ningún tipo en este TV a través de las ranuras del gabinete ya que podrían tocar puntos con voltaje peligroso o causar incendio o descargas eléctricas. Nunca derrame líquido de ningún tipo sobre el TV. No coloque sobre el TV objetos que contengan líquidos, como por ejemplo, floreros. No instale el TV cerca del conducto de ventilación de un equipo de aire acondicionado. Este TV debe utilizarse sólo con el tipo de alimentación eléctrica que se indica en la etiqueta. Si no está seguro del tipo de alimentación eléctrica, consulte a un instalador calificado. No sobrecargue los tomacorrientes de pared ya que podría ocasionar un incendio o descarga eléctrica. No permita que ningún objeto se apoye sobre el cable de alimentación eléctrica. No coloque este TV en lugares en los que se pueda dañar el cable o lo puedan pisar. No intente reparar usted mismo este TV ya que abrirlo o retirar las cubiertas podría exponerlo a voltaje peligroso u otros peligros. Remita cualquier reparación al servicio técnico autorizado. Desconecte el TV del tomacorriente de la pared y solicite reparación al servicio técnico autorizado en los siguientes casos:

- a. Cuando el cable de alimentación o la ficha estén dañados o desgastados.
  - b. Si se ha derramado líquido dentro del TV.
  - c. Si se ha expuesto el TV a la lluvia o al agua.
  - d. Si al seguir las instrucciones de funcionamiento el TV no funciona normalmente. Ajuste sólo los controles que se indican en las instrucciones de funcionamiento ya que ajustes incorrectos de otros controles podrían ocasionar daños y con frecuencia requerirá que el técnico calificado deba trabajar más para restaurar el TV a su funcionamiento normal.
  - e. Si se ha caído el TV o se ha dañado el gabinete.
  - f. Cuando el TV exhibe un cambio pronunciado en el rendimiento, esto indica la necesidad de servicio. Cuando sea necesario cambiar alguna parte, recurra al servicio técnico autorizado. Los cambios no autorizados y repuestos no originales pueden ocasionar un incendio, descarga eléctrica o lesiones a las personas.
- Utilice solamente el cable de alimentación suministrado. No reemplace la ficha ni utilice adaptadores. Si el panel se rompiese y derramare líquido, no lo toque.
- Nunca ingiera el líquido, ni siquiera permita que el mismo entre en contacto con la piel. En caso de que le caiga líquido en la boca u ojos, límpiese con agua inmediatamente y luego concorra al médico. De lo contrario existe riesgo de envenenamiento. Si el líquido se derramare sobre la piel o ropa, límpiese con agua adecuadamente y de inmediato a fin de evitar daños mayores.

## 2. INSTALACIÓN

### ACCESORIOS / INSTALACIÓN DE LAS BASES

#### Lista de accesorios

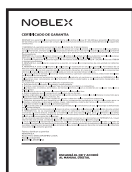

A. Ficha de Garantía



B. Control Remoto



C. Pilas AAA (cant.: 2)

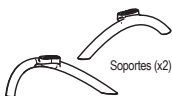

Soportes (x2)

Tornillos (x4)

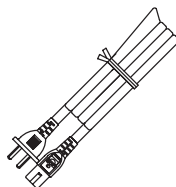

E. Cable de alimentación

#### Instalación de las bases (la imagen puede diferir del producto)

1. Apoye el TV sobre una mesa libre de objetos, limpia y capaz de soportar el peso del TV, con la pantalla hacia abajo
2. Presente los soportes a ambos lados del TV y asegure con los tornillos suministrados

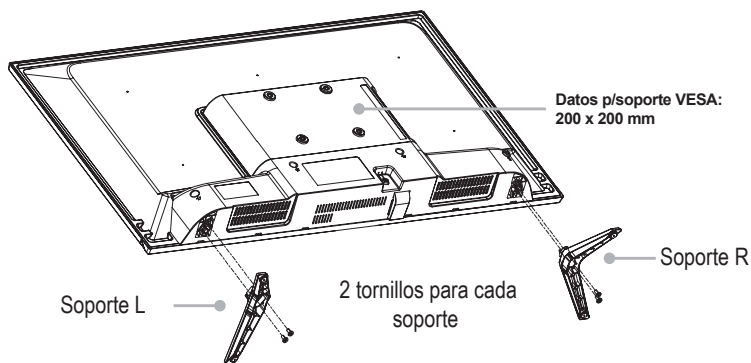

#### FRENTE DEL TV (la imagen puede diferir del producto)

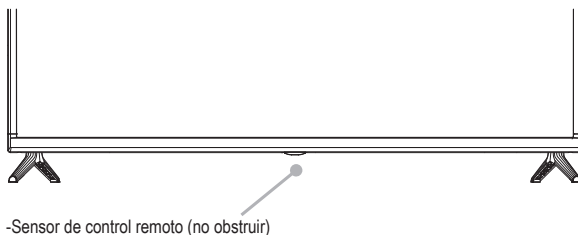

## PANEL LATERAL Y TRASERO (control y conectores)

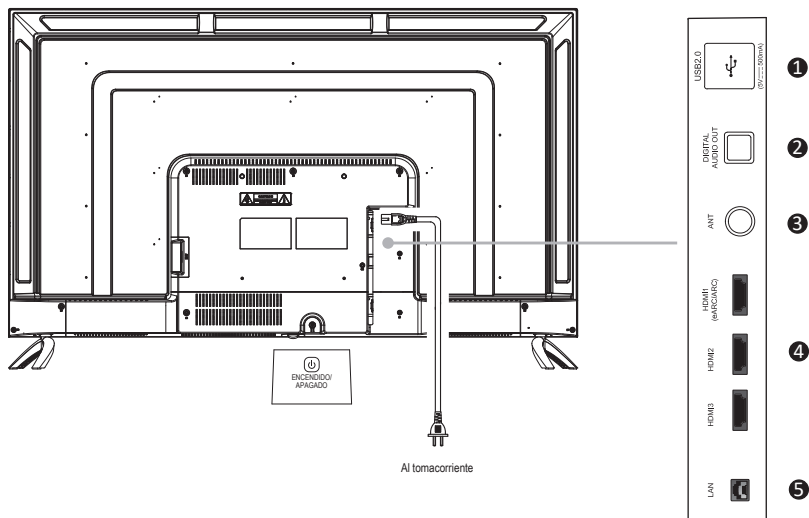

La imagen puede diferir del producto.

1	Puerto USB	Para reproducción de contenido digital
2	Salida audio digital	Para conectarse un sistema de sonido con cable óptico (no suministrado)
3	Antena	Antena TV Digital (AIRE) y sistema de cable (CABLE)
4	Entradas HDMI	Conecte un reproductor que cuente con esta salida
5	Conector LAN	Para conectarse a la red utilizando cable UTP (no suministrado)





### Encendido / Apagado (Modo Espera):

#### Encendido

Presione una vez para encender.

#### Apagado

Para apagar el televisor, presione el botón de encendido  en el dispositivo o presione el botón  en el control remoto. Al cabo de unos segundos el TV se apagará (modo Stand by).

### 3. CONTROL REMOTO

Función de los botones del mando a distancia:

Botón	Descripción
Encender/apagar	Enciende y apaga el televisor
Silenciar	Desactiva o activa el sonido
Número	Botones numéricos
Fuente	Selecciona una fuente de la señal
•	En el modo DTV, pulse los botones numéricos y la tecla para seleccionar los canales.
Ajustes	Muestra el menú de ajustes del sistema
Salida	Sale del interfaz actual.
dirección /OK	Pulse los botones direccionales para seleccionar opciones o ajustes en el menú. Pulse OK para seleccionar o confirmar una opción del menú.
Atrás	Vuelve al menú o configuración anterior
Inicio	Abre la pantalla de inicio del televisor Android
Netflix	Va a NETFLIX
YouTube	Abre la aplicación YouTube
prime video	Va a la página principal de prime video
Google Play	Va a la página principal de Google Play
Apps	Mostrar todas las aplicaciones instaladas.
Volumen	Ajusta el volumen
Programar	Selecciona programas en orden ascendente o descendente
Guía	Inicia la guía electrónica de programas
Info	Muestra información de la emisión
USB	Ingresa al modo USB.
MTS	Selecciona diferentes canales de audio: Stereo/Mono/SAP.
CC	Selección de subtítulos.
Multimedia	En el modo multimedia, controla la reproducción
Color	Se utiliza según las instrucciones de funcionamiento del interfaz

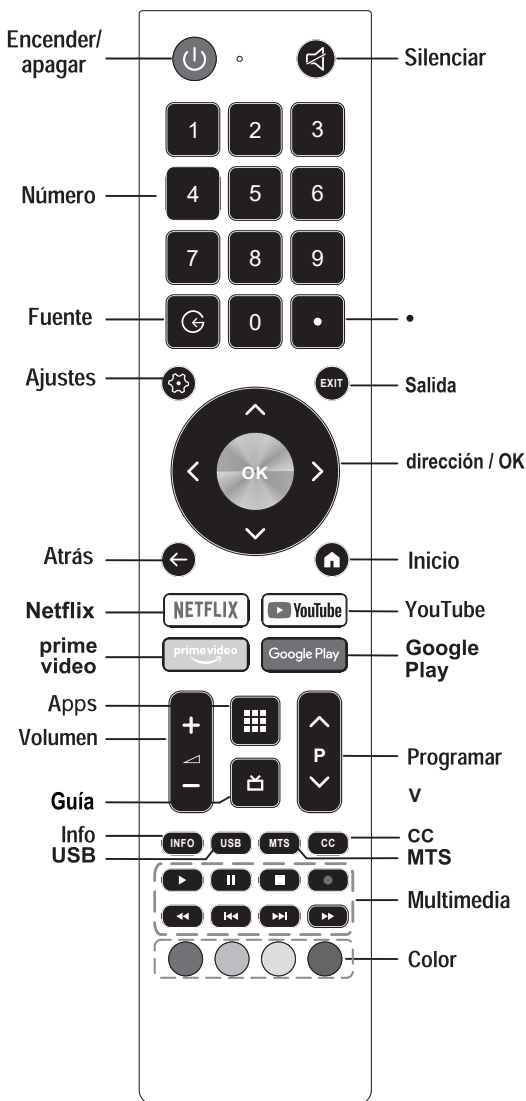

La imagen puede diferir del producto

## NOTA:



1. Tire sus pilas en el área designada para desechos de pilas. No las tire al fuego.
2. No mezcle diferentes tipos de pilas, ni combine pilas usadas con nuevas.
3. Retire las pilas gastadas inmediatamente para prevenir el derrame de ácido en el compartimiento.
4. Si no tiene intención de usar el control remoto por un período prolongado de tiempo, saque las pilas.

## 4. INICIO RÁPIDO

### ENCENDIDO:

Conecte el TV al tomacorriente y a una antena externa, luego enciéndalo presionando el botón  en la parte posterior del equipo o en el control remoto. Unos segundos más tarde aparecerá la imagen en pantalla y siga los pasos requeridos para la instalación.

### APAGADO (Modo espera, Stand by)

Presione el botón  brevemente repetidas veces hasta llegar a  **Apagado**. Al cabo de unos segundos el TV se apagará (modo Stand by).

SÍNTOMA	SOLUCIÓN
No hay sonido ni imagen	1. Verifique que el televisor está correctamente enchufado y el tomacorriente tiene electricidad.
	2. Verifique que haya apretado el botón de Encendido en el televisor o en el control remoto.
	3. Verifique los ajustes de brillo y contraste de la imagen.
	4. Verifique el volumen.
La imagen es normal, pero no hay sonido.	1. Verifique el volumen.
	2. Verifique si está encendido el modo Mute (Silencioso).
No hay imagen, o es blanco y negro.	1. Ajuste la configuración de la Imagen.
	2. Verifique el Sistema de Color.
El sonido o la imagen tiene interferencia.	1. Trate de encontrar el artefacto que está interfiriendo con el televisor, y aléjelo del televisor.
	2. Trate cambiando de tomacorriente.
El control remoto no funciona.	1. Cambie las pilas del control remoto.
	2. Limpie el frente del control remoto (sensor del remoto).
	3. Verifique los puntos de contacto de las pilas.
	4. Verifique que no haya ninguna obstrucción entre el control remoto y el televisor.
	5. Verifique que las pilas estén correctamente instaladas.

El gabinete del televisor hace un sonido tipo "click".	Esto ocurre debido a cambios en la temperatura del ambiente, causando que el gabinete del televisor se expanda o contraiga. Esto es normal, no debe alarmarlo.
La función DMP no está funcionando.	Archivos de imágenes, música y video que fueron modificados y/o dañados por virus de computadoras o corrompidos por datos del disco pueden afectar la reproducción correcta. Revise el dispositivo USB y/o los archivos en una computadora.
POR FAVOR TOME NOTA:	Si su imagen TVO digital está pixelada o tiene manchas puede deberse al sistema de antena. Puede no estar en una posición adecuada o se requiere un nuevo sistema de antena junto con cables adecuados para receptores de televisión digital. Verifique la intensidad de la señal en el menú de Canales para comprobarlo.

## 5. ESPECIFICACIONES

Modelo	58
Tamaño de pantalla diagonal [cm]	146
Resolución de pantalla [píxeles]	3840 x 2160 (UHD)
Alimentación/consumo	Refiérase a la etiqueta de identificación
Sistema de televisión	PAL N/M; NTSC; SATVD-T
Salida de audio	2 x 8 W
Versión de HDMI	3 x 1,4
Tamaño l x h x p [mm]	1293 x 812 x 274
Peso con base [kg]	12,5

## 6. ATENCIÓN AL CLIENTE

Tel.: 0810-444-NOBLEX (6625)

Vía Mail: [atencionclientes@noblex.com.ar](mailto:atencionclientes@noblex.com.ar)

Listado de Servicios Técnicos Autorizados:  
[noblex.com.ar](http://noblex.com.ar)

Fabrica, Distribuye y Garantiza  
**NEWSAN S.A.**

 **Newsan**

Roque Pérez 3650 - C1430FBX  
Cap. Fed. - República Argentina

Nota: Estamos comprometidos a continuar con el mejoramiento del producto, lo cual puede resultar en cambios en las especificaciones y aspecto sin notificación previa.

# GARANTÍA LIMITADA - Certificado de Garantía.

(Válido sólo para la República Argentina)

NEWSAN S.A. garantiza al Consumidor (conforme se lo define en la Ley N° 24.240) que presente el Certificado de Garantía junto con la factura de compra, el correcto funcionamiento de esta unidad dentro de las siguientes condiciones:

1. NEWSAN S.A. garantiza este producto por el periodo de 12 (doce) meses: Televisor Color LED-LCD.

Esta garantía comprende nuestra obligación de reparar sin cargo la unidad, en los términos de la Ley 24.240 y su reglamentación, siempre que la falla se produzca dentro de un uso normal, acorde al punto 5 de la presente garantía y que no hayan intervenido factores ajenos que pudieran perjudicar a juicio de NEWSAN S.A. su buen funcionamiento.

NEWSAN S.A. no está obligada en ningún caso al cambio de la unidad completa, pudiendo reemplazar las piezas defectuosas de manera que la misma vuelva a ser idónea para el uso al cual está destinada,

2. Durante la vigencia de la garantía registrarán las normativas establecidas por la ley 24.240, el Decreto 1798/94 y normas concordantes.

3. NEWSAN S.A. reemplazará o reparará a su opción, sin cargo, los componentes de esta unidad con defectos de fábrica.

4. NEWSAN S.A. dará cumplimiento a las solicitudes de reparación en un plazo razonable. Por tratarse de un bien con componentes importados, de no contar con los repuestos necesarios, el tiempo de reparación estará condicionado a las normas vigentes para la importación de partes. En caso de no contar con los componentes idéntico al original, éste podrá ser reemplazado por otro de características similares.

5. Las condiciones de armado, almacenaje mantenimiento y operación correctas de esta unidad están detalladas en el Manual de Uso adjunto.

6. Las únicas personas autorizadas para intervenir el producto y/o contraer en nombre de NEWSAN S.A. las obligaciones aquí consignadas son los Servicios Técnicos Autorizados y exclusivamente designados por NEWSAN S.A.

7. La presente garantía no ampara defectos originados por:

a. Deficiencias en el armado, almacenaje, manteni-

miento.

b. Práctica o participación de cualquier tipo de actividad acrobática o competitiva,

c. Inundaciones, incendios, terremotos, tormentas eléctricas, golpes o accidentes de cualquier naturaleza o fuerza mayor.

d. Instalación y uso no conforme a lo especificado en el Manual de Uso.

e. Daños originados por el transporte en cualquiera de sus formas.

f. Daños originados por elementos extraños incluyendo productos o materiales de limpieza no previstos para el mantenimiento del equipo, insectos, etc.

g. Defectos estéticos tales como rayaduras, roturas o deterioro de las superficies expuestas.

h. Defectos provocados por desgaste por el uso en componentes sometidos a fricción, tales como pero no limitados a cubiertas, engranajes, cadena, bujes, rodamientos, sistema de frenos, sillín y empuñaduras.

8. Quedan también excluidos de la presente garantía:

a. Fallas producidas por suciedad o corrosión generada por las condiciones de uso, almacenaje o deficiencias en el mantenimiento.

b. Fallas o desperfectos derivados de la mano de obra o materiales utilizados para la instalación de esta unidad;

9. NEWSAN S.A. no se responsabiliza por daños y/o deterioros que eventualmente se puedan ocasionar a terceros en forma directa, indirecta o incidental, ni de otro tipo (incluidos pero sin limitarse a los daños emergentes, lucro cesante, pérdida de tiempo o de información comercial o personal) que sea consecuencia del uso o mal funcionamiento del equipo.

10. La presente garantía dejará de tener validez cuando personas no autorizadas por NEWSAN S.A. hayan intervenido esta unidad, cambiado alguna de sus partes o modificado el diseño original.

11. Si se modificara el documento de compra de cualquier forma o si se hubieran dañado, alterado o retirado de la unidad las etiquetas de identificación que ésta posee o cuando presenten enmiendas o falsedad de alguno de sus datos, significará sin perjuicio de las acciones civiles y/o penales que por derecho correspondan, la inmediata revocación de la presente garantía.

## ELIMINACIÓN DE RESIDUOS



Información acerca de la eliminación de equipos eléctricos y electrónicos al final de la vida útil. El presente producto identificado con el símbolo de un contenedor con ruedas tachado no podrá ser desechado como residuo doméstico o residuo sólido no diferenciado. El mismo al final de la vida útil, requiere de un procedimiento adecuado para su tratamiento, recuperación, reciclado, reutilización y/o disposición final en instalaciones especiales. Póngase en contacto con sus autoridades locales para obtener información sobre las mismas así como en relación a los puntos de recolección más cercanos y su correcta gestión ambiental. Un tratamiento correcto del reciclaje y la eliminación de residuos ayuda a conservar los recursos y evita al mismo tiempo efectos perjudiciales en la salud y el medio ambiente.

---

# NOBLEX

---

MANUAL DE USUARIO Y GARANTÍA  
LED TV UHD SMART 58  
DB58X7580

[NOBLEX.COM.AR](http://NOBLEX.COM.AR)